



Stockpal Maxipal



Le rayonnage statique

pour toutes charges

palettisées ou non

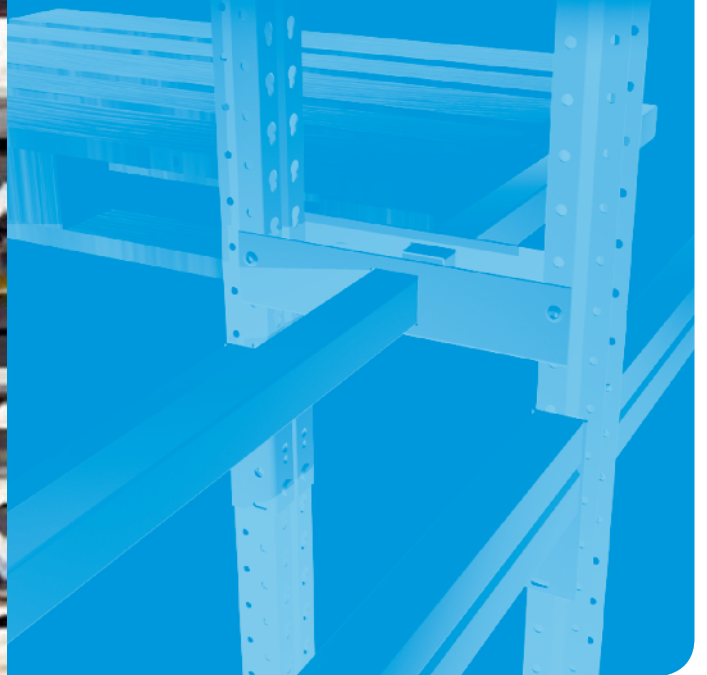

POLYPAL France

ZI des Radars

12, rue Jean-Jacques Rousseau

91350 GRIGNY

Tél. 01 69 43 26 26

Fax. 01 69 43 28 50



www.polypal.fr

Stockpal Maxipal



Le Stockpal, le Maxipal, le Terapal et le Gigapal réunissent les avantages suivants :

▶ Accessibilité des produits

Chaque emplacement de produits est immédiatement accessible.

▶ Simplicité

Seulement 2 éléments de base les composent : échelles et lisses.

▶ Grande capacité de charge et résistance

En acier profilé à froid, 12 montants interchangeables car de forme égale et 9 types de lisses permettent d'adapter votre rayonnage à vos charges.

▶ Souplesse d'adaptation

Le Stockpal et le Maxipal résoudront vos problèmes de stockage lourd. Ils sont « pensés » et réalisés en fonction de vos besoins. Ils conviennent à tous les types et à toutes les caractéristiques de produits : poids, dimensions, volumes, conditionnements,...

▶ Economie

La conception du Stockpal et du Maxipal vous permet de stocker le maximum de produits, que ce soit des palettes, des fûts, des conteneurs, ... tout en gardant la possibilité de les manutentionner immédiatement. Notre expérience dans le domaine du stockage nous a permis de développer un matériel performant qui augmente les possibilités d'applications grâce à ses multiples accessoires.

Votre économie réelle

le rapport qualité/prix de notre matériel.

Acier en standard de haute qualité compatible jusqu'à -25° pour les chambres froides





La gamme Stockpal, Maxipal
chaque détail a été pensé,
la **sécurité** et la **qualité** avant tout !

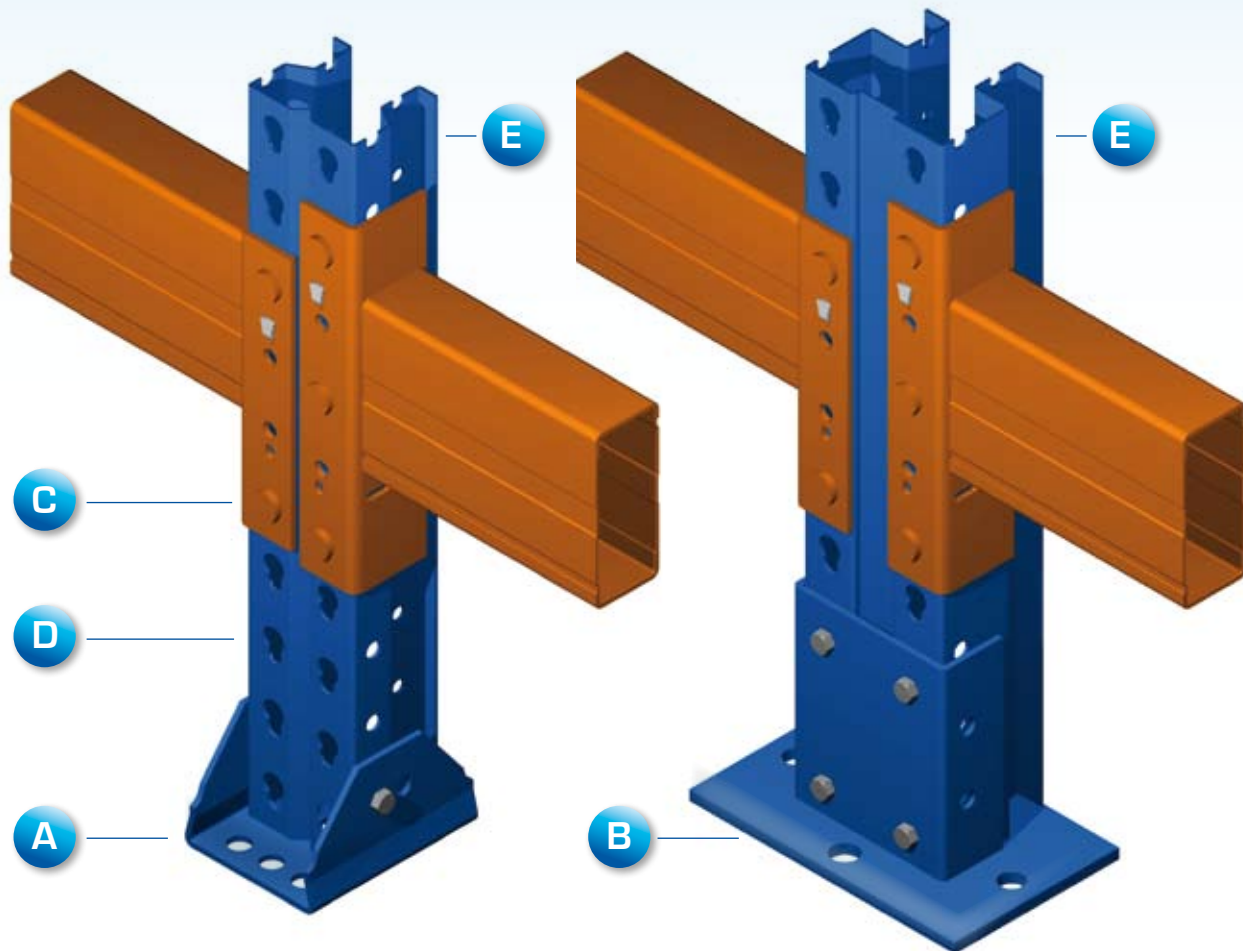

A Le pied standard avec cales anti-glissement. La fixation est protégée et ne risque pas de se desserrer.

B Le pied lourd
Le montant est **protégé et renforcé** sur la partie la plus sollicitée.

C Le connecteur 2 ou 3 picots épaisseur 4 mm reprend parfaitement les efforts. Les picots répartissent sur une grande surface la transmis-

sion des charges en évitant les effets de cisaillement. **Les niveaux peuvent être facilement modifiés avec l'accord préalable de POLYPAL.**

D La perforation au pas de 50 mm permet **un réglage fin des niveaux**. La perforation avec un léger angle donne un auto serrage qui permet au montant de bien reprendre les charges.

E Les montants profilés 7 et 9 plis en Stockpal et 10 et 12 plis en Maxipal en **grande longueur d'un seul tenant** :
Sendzimir jusqu'à 14200 mm
Peint jusqu'à 10300 mm.

Stockpal Maxipal



LES ÉCHELLES

Montant Stockpal
avec pied normal

Montant Maxipal
avec pied lourd



Explications
des références :

37 = Acier E24
52 = Acier E36

20 = Épaisseur 20/10^{ème}
25 = Épaisseur 25/10^{ème}

Stockpal

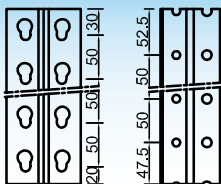

SKMO **3720P**
SKMO **5220P**
SKMO **5225P**

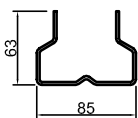

SKMO **5225R**

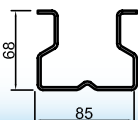

Maxipal

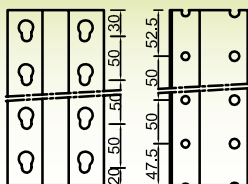

MXMO **3720P**
MXMO **5220P**
MXMO **5225P**

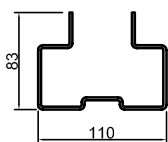

MXMO **5225R**

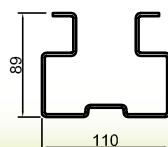

Terapal

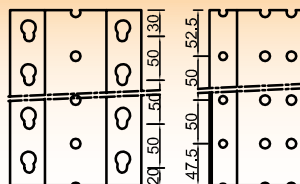

TRMO **5220**

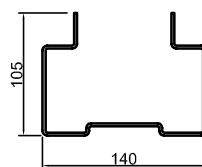

TRMO **5225**

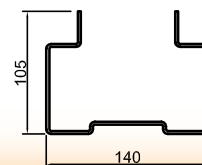

Gigapal

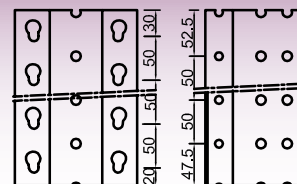

GGMO **5220**

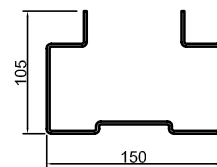

GGMO **5225**

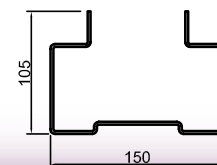



LES LISSES

Avec connecteurs 2 picots

Avec connecteurs 3 picots

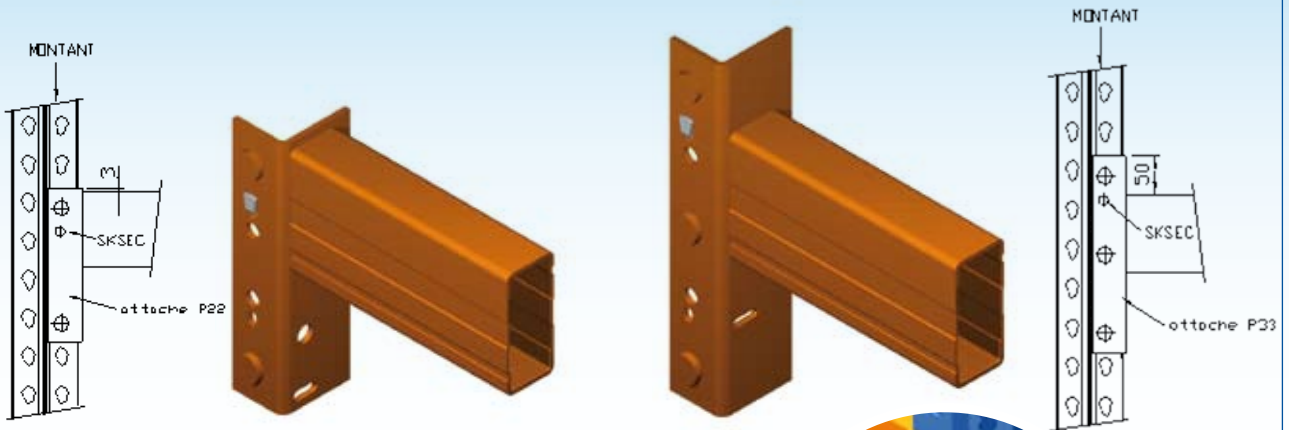

> La goupille se pose facilement et par mesure de sécurité ne peut être retirée sans en connaître le fonctionnement.

La goupille doit être inclinée pour être mise en place.

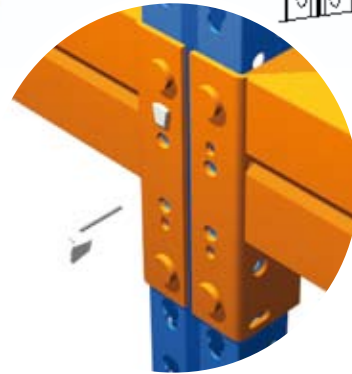

> Les profils

Section en tube type LN

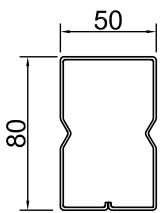

Ép: 15/10^{ème}

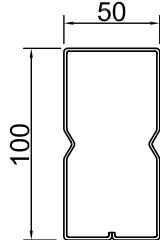

Ép: 15/10^{ème}

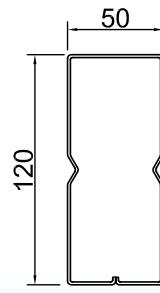

Ép: 15/10^{ème}

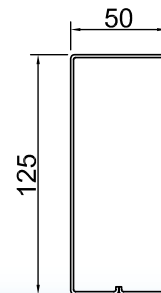

Ép: 18/10^{ème}

Section double C

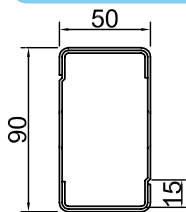

Ép: 15/10^{ème}

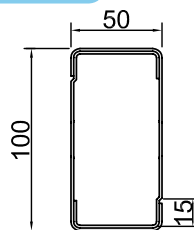

Ép: 15/10^{ème}

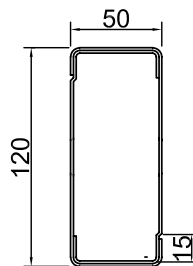

Ép: 15/10^{ème}

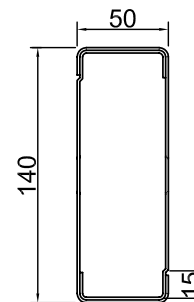

Ép: 15/10^{ème}

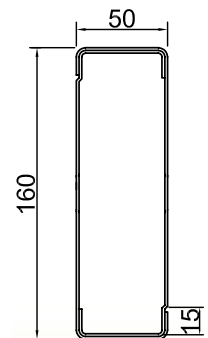

Ép: 18/10^{ème}
ou 20/10^{ème}

Stockpal Maxipal



PANNEAUTAGE DES ÉCHELLES

> 4 types de panneautage permettent de choisir l'option optimale suivant l'installation envisagée.

Renforcé

Standard

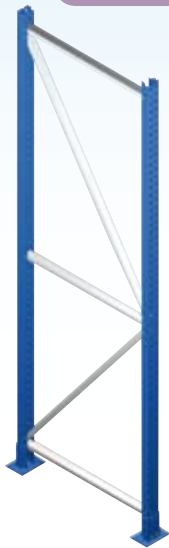

SKEK



SKEZ

Lourd

Traversant

Standard



SKEK



SKEZ

Lourd



ACCESSOIRES

Entretoise
SKERZ



Entretoise
SKE3



Barre de
sécurité SKBS



Barre de
sécurité SKBZ

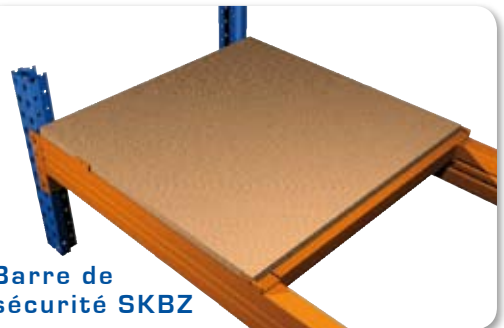

Barre de
surélévation SKSU



Barre
support
conteneur SKSC





ACCESSOIRES DE PROTECTION

> Les butées

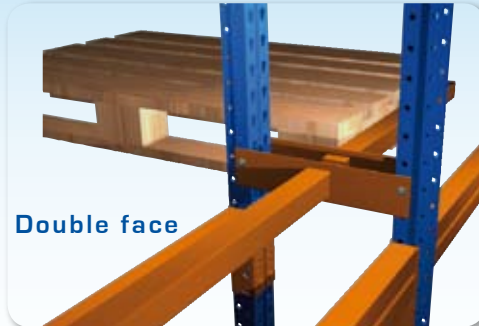
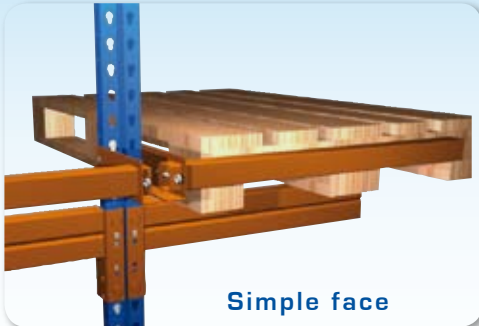

> Les protections et planchers

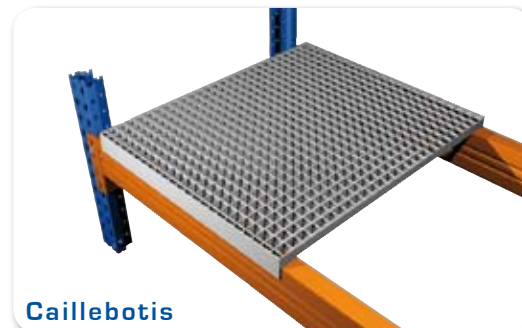



Finition

> Tous les composants du Stockpal et du Maxipal ont une finition impeccable grâce à l'application électrostatique d'une couche de poudre EPOXY polyester, d'une épaisseur de 40 microns, cuite à 200° C. C'est une qualité unique de finition dont les couleurs standards sont :

Les échelles

- > BLEU RAL 5001 ou SENDZIMIR pour les montants.
- > SENDZIMIR pour les diagonales et horizontales.
- > ORANGE RAL 2004 ou SENDZIMIR pour les lisses.



3 Coloris standard

BLEU
RAL 5001

ORANGE
RAL 2004

SENDZIMIR

> Autres coloris sur demande.



www.polypal.fr

POLYPAL France
ZI des Radars
12, rue Jean-Jacques Rousseau
91350 GRIGNY
Tél. 01 69 43 26 26
Fax. 01 69 43 28 50